



COMÉRCIO DE BOX  
E ARTEFATOS DE ALUMÍNIO  
Tel: (11) 3207-2924  
www.rkit.com.br



**C1 BOX CANTO**  
**2 FIXOS E 2 PORTAS**

**(A)**

FURAÇÃO DO VIDRO PARA USO DA  
ROLDANA EXCÊNTRICA

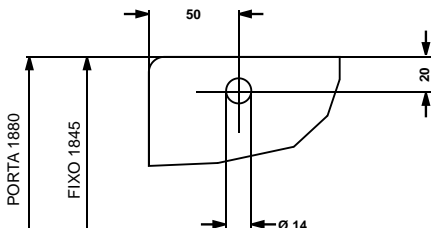

**(B)**

FIXE O  
SUPPORTO  
DE FIXAÇÃO  
DO TRILHO  
COM OS  
PARAFUSO (R)  
E BUXA (S)  
CONFORME  
O GABARITO

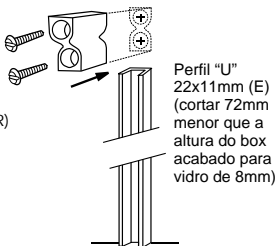

**(C)**

Encaixar o  
conjunto  
nos Suportes  
dos Trilhos (H),  
travar com a  
Cunha Trava do  
Suporte (I) e  
rebiter

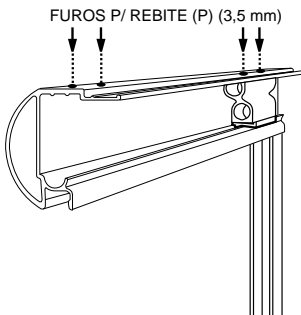

**(D)**

DETERMINAR A POSIÇÃO DE PARADA DA PORTA  
E FIXAR A BATEDEIRA LIMITADORA SUPERIOR (N)

FUROS PARA REBITES (P) (3,5 mm) OU PARAFUSOS.

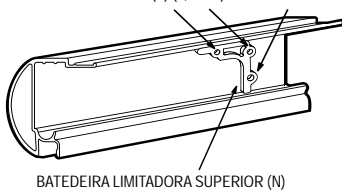

ITEM	QUANT.	DESCRIÇÃO	DESENHO
A	02	PERFIL TRILHO	
B	02	PERFIL CAPA	
C	02	PERFIL GUIA	
D	02	PERFIL DE ARREMATE	
E	02	PERFIL "U" 22x11	
F	01	PERFIL "H" CANTO	
G	02	ESCOVAS DE VEDAÇÃO	
H	02	SUPORTE FIXAÇÃO TRILHO	
I	02	CUNHA TRAVA DO SUPORTE	
J	01	JUNÇÃO DO TRILHO	
K	02	PUXADOR	
L	02	CONJ. BATEDEIRA INFERIOR	
M	02	GUIA NYLON	
N	04	BATEDEIRA LIMITADORA SUPERIOR	
O	01	JUNÇÃO DA GUIA	
P	18	REBITES "POP"	
Q	04	ROLDANAS	
R	06	PARAF. CAB. PANELA Ø3,9x32mm	
S	06	BUCHAS 6 mm	
T	04	CUNHA REGULAGEM	
U	06	PARAF. CAB. CHATA Ø 3,5x25mm	
V	06	BUCHA 5 mm	
W	02	ARREMATE DO TRILHO	
X	02	PARAF. CAB. PANELA Ø 3,5x13mm	
Z	01	ARREMATE DA CAPA	

**E** BATEDEIRA LIMITADORA INFERIOR (L)

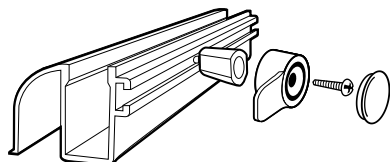

**F** CORTAR OS PERFIS TRILHO (A) 4mm MENOR E ENCAIXAR A JUNÇÃO SUPERIOR (J) E OS ARREMATES (W) NAS EXTREMIDADES

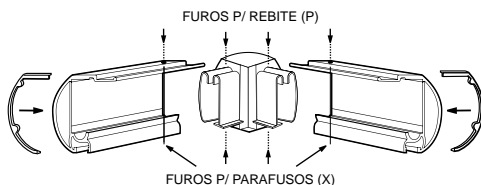

**G** POSICIONAR E FIXAR OS PERFIS GUIA (C) E A JUNÇÃO DA GUIA (O) DEVIDAMENTE ENCAIXADOS

PARAFUSOS (R) + BUCHA (S)  
FURO PERFIL Ø4mm  
FURO PISO Ø6mm

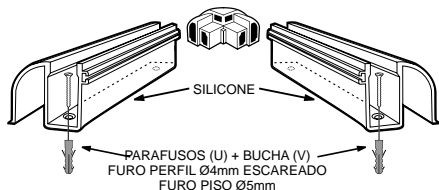

**IMPORTANTE:**  
APÓS O TÉRMINO DAS REGULAGENS E MONTAGENS, É OBRIGATÓRIO A REBITAGEM DO PERFIL CAPA AO PERFIL TRILHO PARA ADEQUAÇÃO À NORMA E SEGURANÇA.

## LOCALIZAÇÃO DOS COMPONENTES

